

«СОГЛАСОВАНО»  
Руководитель территории  
с. Верхне-Ильинское  
д. Сычева  
Мазырина Л.Ю.  
дата \_\_\_\_\_ подпись \_\_\_\_\_ ФИО \_\_\_\_\_

«УТВЕРЖДАЮ»  
Директор МКОУ  
«Верхнёвская ООШ»  
30.09.2012 М.А.Бурнашова/  
дата \_\_\_\_\_ подпись \_\_\_\_\_ ФИО \_\_\_\_\_

«СОГЛАСОВАНО»  
ГИБДД МО МВД РФ  
«Куртамышский»  
Сбродов В.В.  
дата \_\_\_\_\_ подпись \_\_\_\_\_ ФИО \_\_\_\_\_

# ПАСПОРТ

дорожной безопасности

Муниципального казенного общеобразовательного  
учреждения

«Верхнёвская основная общеобразовательная школа»

## Общие сведения

Муниципальное казенное общеобразовательное учреждение «Верхнёвская основная общеобразовательная школа»

(Наименование ОУ)

Тип ОУ муниципальное казенное общеобразовательное учреждение

Юридический адрес ОУ: 641471, Россия, Курганская область, Куртамышский район, с. Верхнее, ул. Школьная, д. 15

Фактический адрес ОУ: 641471, Россия, Курганская область, Куртамышский район, с. Верхнее, ул. Школьная, д. 15

Руководители ОУ:

Директор (заведующий) Бурнашова Мария Александровна 2-73-41  
(фамилия, имя, отчество) (телефон)

Заместитель директора по учебной работе Сокова Светлана Михайловна 2-73-41  
(фамилия, имя, отчество) (телефон)

Заместитель директора по воспитательной работе Соколова Елена Михайловна 2-73-41  
(фамилия, имя, отчество) (телефон)

Ответственные работники муниципального органа образования

Методист  
(должность)

Майорова Наталья Валерьевна  
(фамилия, имя, отчество)

92-14-91  
(телефон)

Ответственные от Госавтоинспекции

инспектор по пропаганде БДД Игнатова Н.Н.  
(должность) (фамилия, имя, отчество)

(должность)

(фамилия, имя, отчество)

2-13-65

(телефон)

Ответственные работники за мероприятия по профилактике детского травматизма Зам. по ВР

(должность)

Соколова Елена Михайловна  
(фамилия, имя, отчество)

2-73-41

(телефон)

Руководитель или ответственный работник дорожно-эксплуатационной организации, осуществляющей содержание УДС\*

Мазырина Любовь Юрьевна  
(фамилия, имя, отчество)

2-74-67  
(телефон)

\* Дорожно-эксплуатационные организации, осуществляющие содержание УДС, несут ответственность в соответствии с законодательством Российской Федерации (Федеральный закон «О безопасности дорожного движения» №196-ФЗ, КоАП, Гражданский кодекс).

Руководитель или ответственный  
работник дорожно-эксплуатационной  
организации, осуществляющей  
содержание ТСОДД\*

Мазырина Любовь Юрьевна 2-74-67  
(фамилия, имя, отчество) (телефон)

Количество учащихся 118

Наличие уголка по БДД имеется, в коридоре  
(если имеется, указать место расположения)

Наличие класса по БДД нет  
(если имеется, указать место расположения)

Наличие автогородка (площадки) по БДД нет

Наличие автобуса в ОУ не имеется

(при наличии автобуса)

Владелец автобуса МКОУ «Долговская основная общеобразовательная  
школа имени Сергея Волкова»

(ОУ, муниципальное образование и др.)

Время занятий в ОУ:

1-ая смена: 9.00 – 15:00

2-ой смены нет

внеклассные занятия: 15:40 – 16:20

Телефоны оперативных служб:

МО МВД РФ «Куртамышский» 2-10-84, 2-17-77 или 9-02

Верхнёвский ФАП 2-73-35

Пожарная часть с. Верхнее 2-73-10

9-03

## Содержание

### I. План-схемы ОУ.

- 1) район расположения ОУ, пути движения транспортных средств и детей (учеников, обучающихся);
- 2) организация дорожного движения в непосредственной близости от образовательного учреждения с размещением соответствующих технических средств, маршруты движения детей и расположение парковочных мест;
- 3) пути движения транспортных средств к местам разгрузки/погрузки и рекомендуемых безопасных путей передвижения детей по территории образовательного учреждения.

### II. Информация об обеспечении безопасности перевозок детей специальным транспортным средством (автобусом).

- 1) общие сведения;
- 2) маршрут движения автобуса до ОУ;
- 3) безопасное расположение остановки автобуса ОУ.

I. План –схема расположения ОУ

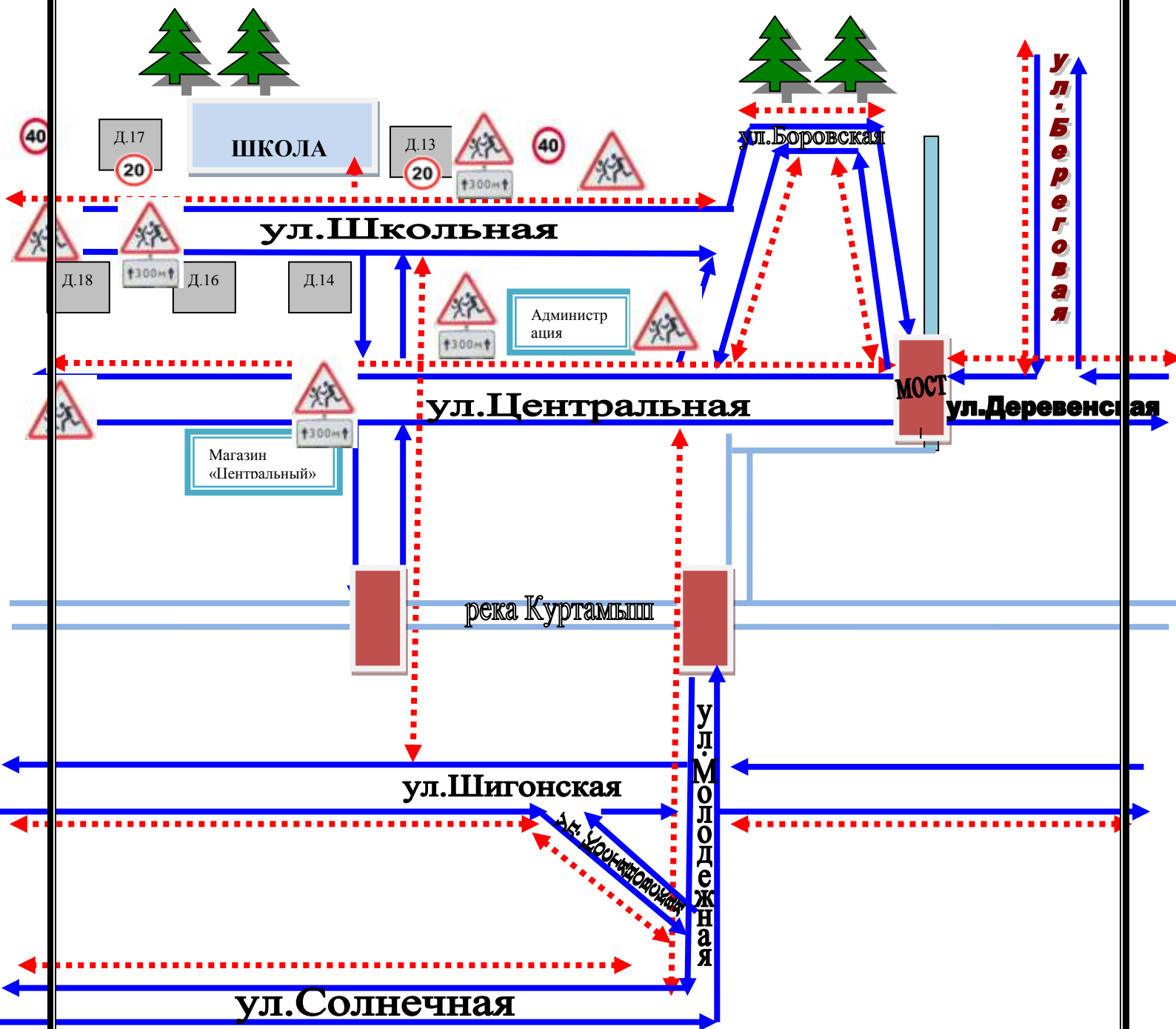



- движение транспортных средств



- движение детей (учеников) в (из) образовательное учреждение



- жилая застройка



- основной знак 1.23 «Дети»



- повторный знак 1.23 «дети» с табличкой 8.2.1. «зона действия»

**Схема организации дорожного движения в непосредственной близости от образовательного учреждения с размещением соответствующих технических средств, маршруты движения детей и расположение парковочных мест**

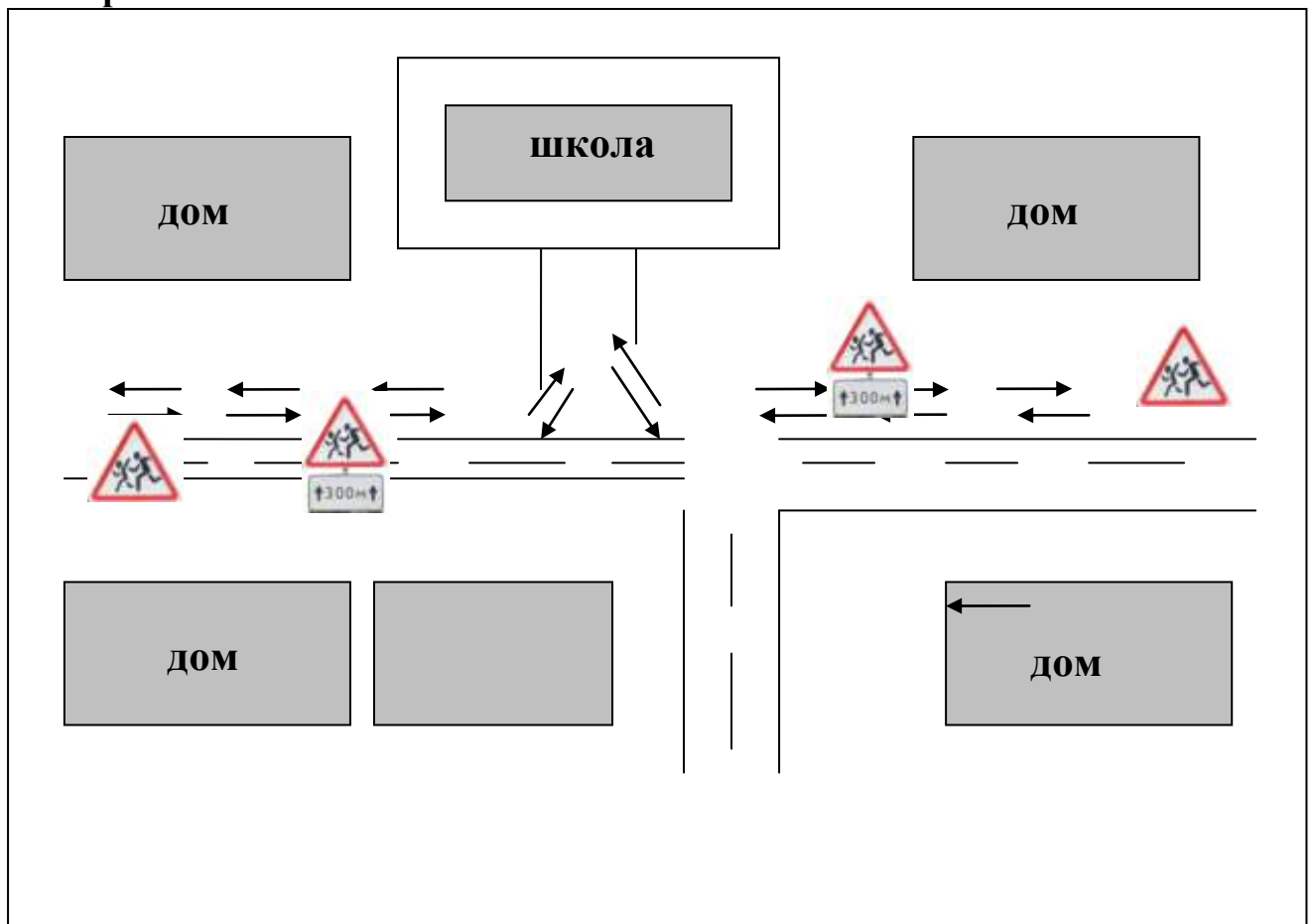

- ограждение школы

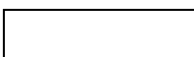

- направление движения детей

**Пути движения транспортных средств к местам разгрузки/погрузки и рекомендуемые пути передвижения детей по территории образовательного учреждения**

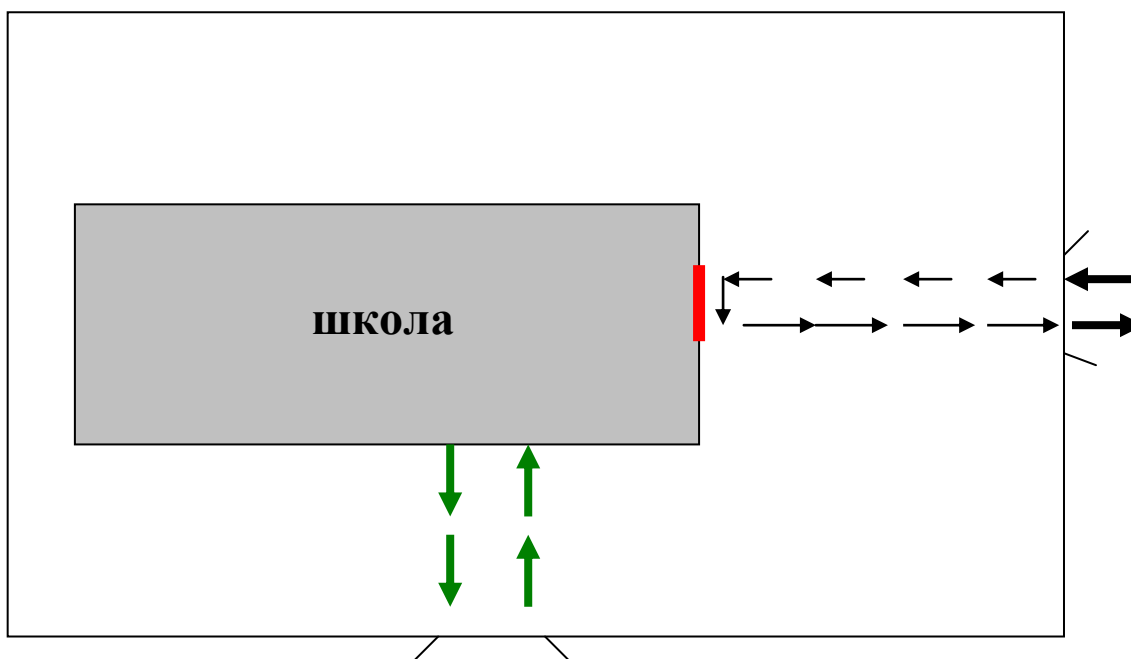

- ограждение школы



- направление движения обучающихся на территории ОУ



- въезд / выезд грузовых транспортных средств

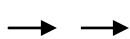

- движение грузовых транспортных средств по территории ОУ



- место разгрузки / погрузки

## II. Информация об обеспечении безопасности перевозок детей специальным транспортным средством (автобусом)

### Общие сведения

Марка ГАЗ

Модель 322121

Государственный регистрационный знак О 772 МВ 45

Соответствие конструкции требованиям, предъявляемым к школьным автобусам -ГОСТ Р51160 «Детские автобусы», отсутствуют ремни безопасности, оборудованы системой диспетчерского контроля ГЛОНАСС

### 1. Сведения о водителе автобуса

Фамилия, имя, отчество	Принят на работу	Стаж в категории D	Дата предстоящего мед. осмотра	Период проведения стажировки	Повышение квалификации	Допущенные нарушения ПДД
Булатов Леонид Юрьевич	01.12.2014	16 лет	пройден	-	2022	Нет

### 2. Организационно-техническое обеспечение

1

### 3. Сведения о владельце

Юридический адрес владельца 641473, Курганская область, Куртамышский район, с.Долговка, ул.Октябрьская, д. 4а

Фактический адрес владельца 641473, Курганская область, Куртамышский район, с.Долговка, ул.Октябрьская, д. 4а

Телефон ответственного лица 9-83-24

### 4. Сведения об организациях, осуществляющих перевозку детей специальным транспортным средством (автобусом)

Перевозка детей осуществляется автобусом МКОУ «Долговская основная общеобразовательная школа имени Сергея Волкова»

### 5. Сведения о ведении журнала инструктажа

Ведутся:

1. Журнал учета предрейсового, периодического, сезонного и специального инструктажей, проводимых с водительским составом.
2. Журнал регистрации вводного инструктажа водительского состава.



## Маршрут движения автобуса ОУ

Автомобиль УАЗ 22069

Гос.номер Х 934 ВТ МКОУ Куртамышского района « Долговская СОШ»

Дорога асфальтовое покрытие

Водитель Булатов Леонид Юрьевич

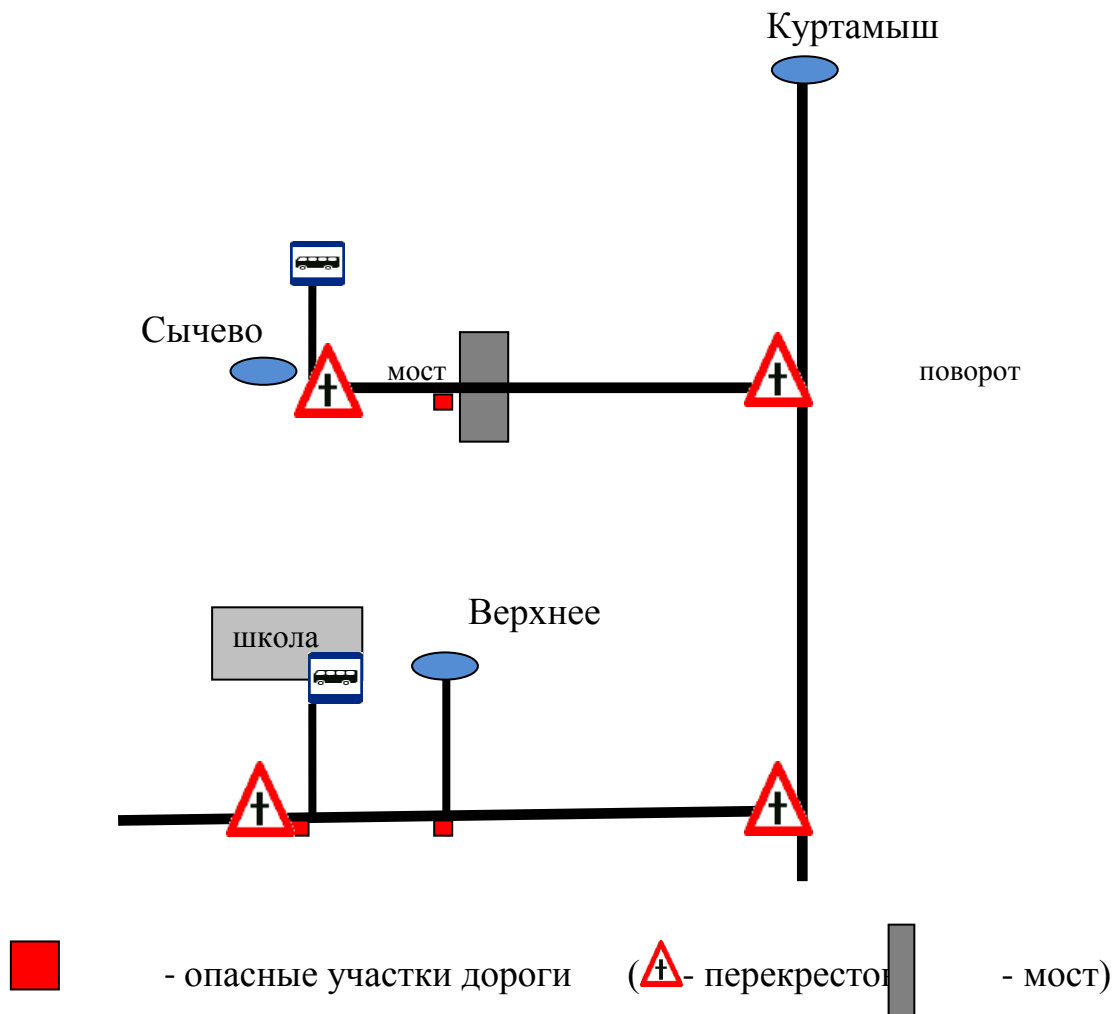

## Безопасное расположение остановки автобуса у ОУ

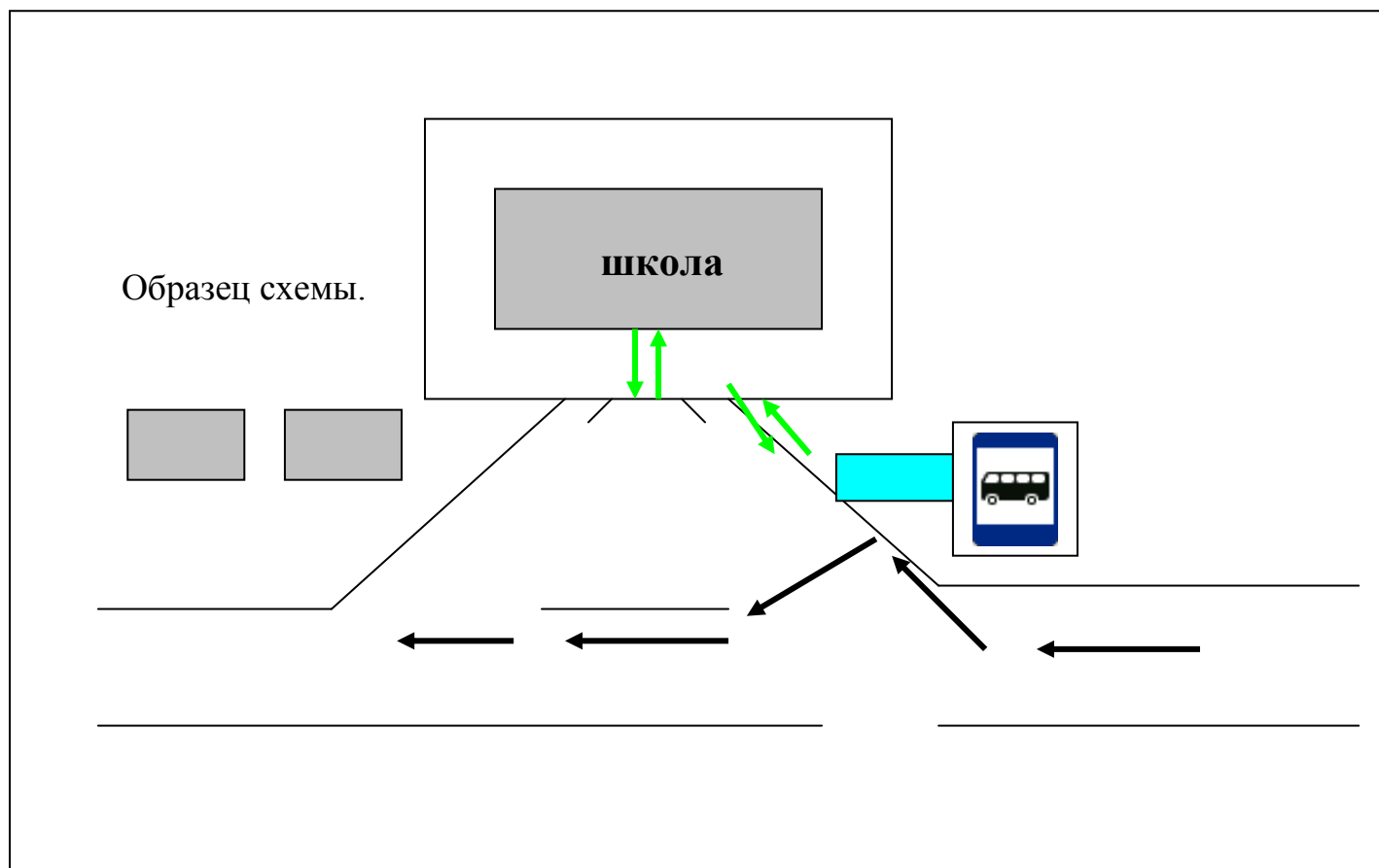

→ - движение школьного автобуса

→ - движение обучающихся к месту посадки / высадки

■ - место посадки / высадки обучающихся